

COLEÇÃO

DESAFIOS DAS ENGENHARIAS:

ENGENHARIA DE COMPUTAÇÃO 3

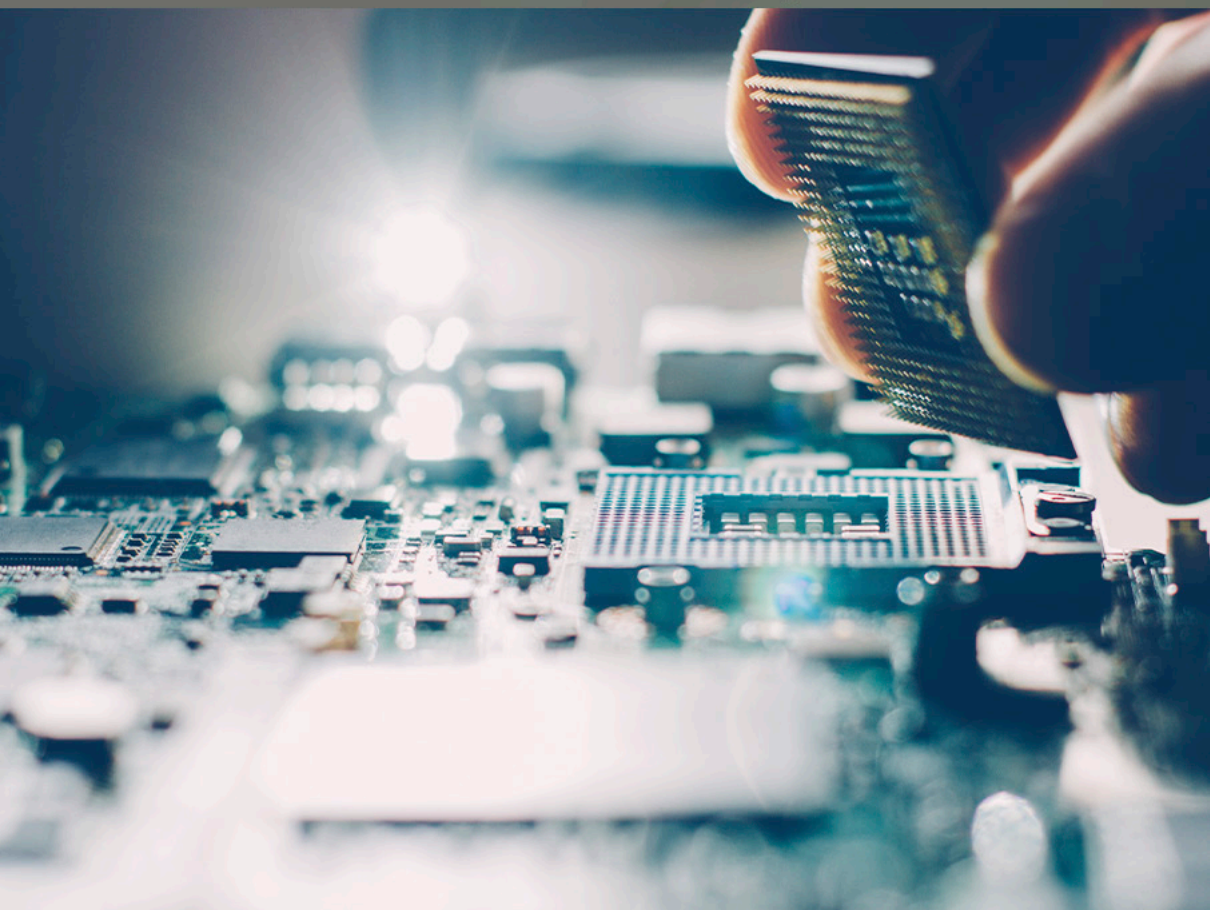

LILIAN COELHO DE FREITAS
(ORGANIZADORA)

Atena
Editora
Ano 2021

COLEÇÃO
DESAFIOS
DAS
ENGENHARIAS:

ENGENHARIA DE COMPUTAÇÃO 3

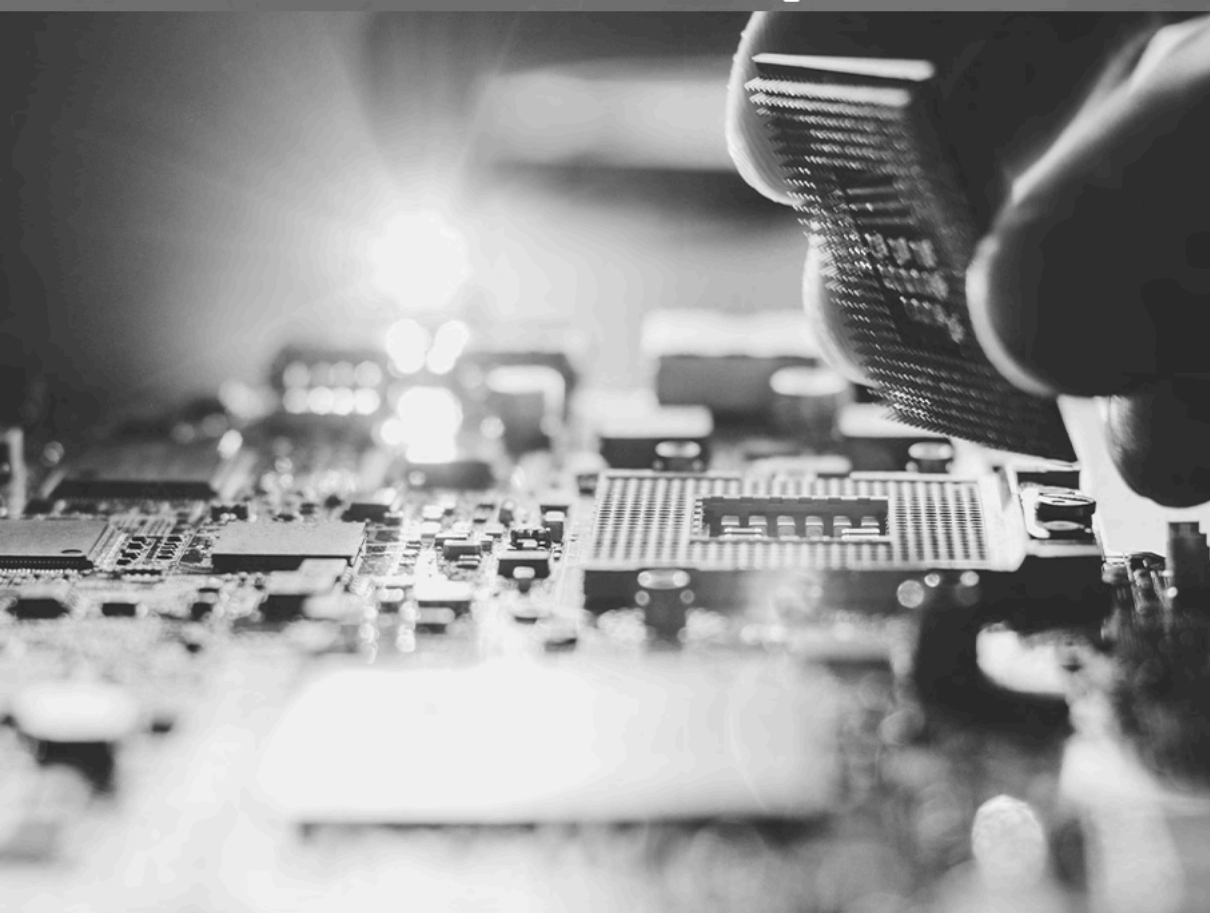

LILIAN COELHO DE FREITAS
(ORGANIZADORA)

Atena
Editora
Ano 2021

Editora chefe

Profª Drª Antonella Carvalho de Oliveira

Editora executiva

Natalia Oliveira

Assistente editorial

Flávia Roberta Barão

Bibliotecária

Janaina Ramos

Projeto gráfico

Camila Alves de Cremo

Daphynny Pamplona

Gabriel Motomu Teshima

Luiza Alves Batista

Natália Sandrini de Azevedo

Imagens da capa

iStock

Edição de arte

Luiza Alves Batista

2021 by Atena Editora

Copyright © Atena Editora

Copyright do texto © 2021 Os autores

Copyright da edição © 2021 Atena Editora

Direitos para esta edição cedidos à Atena Editora pelos autores.

Open access publication by Atena Editora



Todo o conteúdo deste livro está licenciado sob uma Licença de Atribuição *Creative Commons*. Atribuição-Não-Comercial-NãoDerivativos 4.0 Internacional (CC BY-NC-ND 4.0).

O conteúdo dos artigos e seus dados em sua forma, correção e confiabilidade são de responsabilidade exclusiva dos autores, inclusive não representam necessariamente a posição oficial da Atena Editora. Permitido o *download* da obra e o compartilhamento desde que sejam atribuídos créditos aos autores, mas sem a possibilidade de alterá-la de nenhuma forma ou utilizá-la para fins comerciais.

Todos os manuscritos foram previamente submetidos à avaliação cega pelos pares, membros do Conselho Editorial desta Editora, tendo sido aprovados para a publicação com base em critérios de neutralidade e imparcialidade acadêmica.

A Atena Editora é comprometida em garantir a integridade editorial em todas as etapas do processo de publicação, evitando plágio, dados ou resultados fraudulentos e impedindo que interesses financeiros comprometam os padrões éticos da publicação. Situações suspeitas de má conduta científica serão investigadas sob o mais alto padrão de rigor acadêmico e ético.

Conselho Editorial

Ciências Exatas e da Terra e Engenharias

Prof. Dr. Adélio Alcino Sampaio Castro Machado – Universidade do Porto

Profª Drª Ana Grasielle Dionísio Corrêa – Universidade Presbiteriana Mackenzie

Prof. Dr. Carlos Eduardo Sanches de Andrade – Universidade Federal de Goiás

Profª Drª Carmen Lúcia Voigt – Universidade Norte do Paraná

Prof. Dr. Cleiseano Emanuel da Silva Paniagua – Instituto Federal de Educação, Ciência e Tecnologia de Goiás

Prof. Dr. Douglas Gonçalves da Silva – Universidade Estadual do Sudoeste da Bahia
Prof. Dr. Eloi Rufato Junior – Universidade Tecnológica Federal do Paraná
Profª Drª Érica de Melo Azevedo – Instituto Federal do Rio de Janeiro
Prof. Dr. Fabrício Menezes Ramos – Instituto Federal do Pará
Profª Dra. Jéssica Verger Nardeli – Universidade Estadual Paulista Júlio de Mesquita Filho
Prof. Dr. Juliano Carlo Rufino de Freitas – Universidade Federal de Campina Grande
Profª Drª Luciana do Nascimento Mendes – Instituto Federal de Educação, Ciência e Tecnologia do Rio Grande do Norte
Prof. Dr. Marcelo Marques – Universidade Estadual de Maringá
Prof. Dr. Marco Aurélio Kistemann Junior – Universidade Federal de Juiz de Fora
Profª Drª Neiva Maria de Almeida – Universidade Federal da Paraíba
Profª Drª Natiéli Piovesan – Instituto Federal do Rio Grande do Norte
Profª Drª Priscila Tessmer Scaglioni – Universidade Federal de Pelotas
Prof. Dr. Sidney Gonçalo de Lima – Universidade Federal do Piauí
Prof. Dr. Takeshy Tachizawa – Faculdade de Campo Limpo Paulista

Diagramação: Daphynny Pamplona
Correção: Gabriel Motomu Teshima
Indexação: Amanda Kelly da Costa Veiga
Revisão: Os autores
Organizadora: Lilian Coelho de Freitas

Dados Internacionais de Catalogação na Publicação (CIP)

C691 Coleção desafios das engenharias: engenharia de computação 3 / Organizadora Lilian Coelho de Freitas. – Ponta Grossa - PR: Atena, 2021.

Formato: PDF

Requisitos de sistema: Adobe Acrobat Reader

Modo de acesso: World Wide Web

Inclui bibliografia

ISBN 978-65-5983-619-2

DOI: <https://doi.org/10.22533/at.ed.192212911>

1. Engenharia de computação. I. Freitas, Lilian Coelho de (Organizadora). II. Título.

CDD 621.39

Elaborado por Bibliotecária Janaina Ramos – CRB-8/9166

Atena Editora

Ponta Grossa – Paraná – Brasil

Telefone: +55 (42) 3323-5493

www.atenaeditora.com.br

contato@atenaeditora.com.br

DECLARAÇÃO DOS AUTORES

Os autores desta obra: 1. Atestam não possuir qualquer interesse comercial que constitua um conflito de interesses em relação ao artigo científico publicado; 2. Declaram que participaram ativamente da construção dos respectivos manuscritos, preferencialmente na: a) Concepção do estudo, e/ou aquisição de dados, e/ou análise e interpretação de dados; b) Elaboração do artigo ou revisão com vistas a tornar o material intelectualmente relevante; c) Aprovação final do manuscrito para submissão.; 3. Certificam que os artigos científicos publicados estão completamente isentos de dados e/ou resultados fraudulentos; 4. Confirmam a citação e a referência correta de todos os dados e de interpretações de dados de outras pesquisas; 5. Reconhecem terem informado todas as fontes de financiamento recebidas para a consecução da pesquisa; 6. Autorizam a edição da obra, que incluem os registros de ficha catalográfica, ISBN, DOI e demais indexadores, projeto visual e criação de capa, diagramação de miolo, assim como lançamento e divulgação da mesma conforme critérios da Atena Editora.

DECLARAÇÃO DA EDITORA

A Atena Editora declara, para os devidos fins de direito, que: 1. A presente publicação constitui apenas transferência temporária dos direitos autorais, direito sobre a publicação, inclusive não constitui responsabilidade solidária na criação dos manuscritos publicados, nos termos previstos na Lei sobre direitos autorais (Lei 9610/98), no art. 184 do Código Penal e no art. 927 do Código Civil; 2. Autoriza e incentiva os autores a assinarem contratos com repositórios institucionais, com fins exclusivos de divulgação da obra, desde que com o devido reconhecimento de autoria e edição e sem qualquer finalidade comercial; 3. Todos os e-book são *open access, desta forma* não os comercializa em seu site, sites parceiros, plataformas de *e-commerce*, ou qualquer outro meio virtual ou físico, portanto, está isenta de repasses de direitos autorais aos autores; 4. Todos os membros do conselho editorial são doutores e vinculados a instituições de ensino superior públicas, conforme recomendação da CAPES para obtenção do Qualis livro; 5. Não cede, comercializa ou autoriza a utilização dos nomes e e-mails dos autores, bem como nenhum outro dado dos mesmos, para qualquer finalidade que não o escopo da divulgação desta obra.

APRESENTAÇÃO

A Atena Editora tem a honra de presentear o público em geral com a série de *e-books* intitulada “*Coleção desafios das engenharias: Engenharia de computação*”. Em seu terceiro volume, esta obra tem o objetivo de divulgar aplicações tecnológicas da Engenharia de Computação na resolução de problemas atuais, com o intuito de facilitar a difusão do conhecimento científico produzido em várias instituições de ensino e pesquisa do país.

Organizado em 20 capítulos, este volume apresenta temas como utilização de aprendizagem de máquina na avaliação de riscos de infecção por COVID-19; dispositivos automatizados para administração de remédios; comunicação científica apoiada por realidade aumentada; métodos de elementos finitos aplicados na análise de materiais para indústria aeronáutica; aplicações de processamento digital de imagens e de algoritmos genéticos; entre diversas outras aplicações da automação e do desenvolvimento de *software*, combinados para melhorar as atividades do nosso dia-a-dia.

Dessa forma, esta obra contribuirá para aprimoramento do conhecimento de seus leitores e servirá de base referencial para futuras investigações.

Os organizadores da Atena Editora, agradecem especialmente os autores dos diversos capítulos apresentados, parabenizam a dedicação e esforço de cada um, os quais viabilizaram a construção deste trabalho.

Boa leitura.

Lilian Coelho de Freitas

SUMÁRIO

CAPÍTULO 1..... 1

EVALUATING THE RISK OF COVID-19 INFECTION BASED ON MACHINE LEARNING OF SYMPTOMS AND CONDITIONS VERSUS LABORATORY METHODS

Daniel Mário de Lima
João Henrique Gonçalves de Sá
Ramon Alfredo Moreno
Marina de Fátima de Sá Rebelo
José Eduardo Krieger
Marco Antonio Gutierrez

 <https://doi.org/10.22533/at.ed.1922129111>

CAPÍTULO 2..... 16

DISPOSITIVO AUTOMATIZADO PARA ADMINISTRAÇÃO DE REMÉDIOS

João Roberto Silva Teixeira
Alessandro Mainardi de Oliveira
Ricardo Neves de Carvalho

 <https://doi.org/10.22533/at.ed.1922129112>

CAPÍTULO 3..... 22

INTEGRAÇÃO ENTRE DADOS TEXTUAIS DE PRONTUÁRIOS ELETRÔNICOS DO PACIENTE (PEPS) E TERMINOLOGIAS CLÍNICAS

Amanda Damasceno de Souza
Eduardo Ribeiro Felipe
Fernanda Farinelli
Jeanne Louize Emygdio
Lívia Marangon Duffles Teixeira
Maurício Barcellos Almeida

 <https://doi.org/10.22533/at.ed.1922129113>

CAPÍTULO 4..... 35

COMPARATIVE ANALYSIS OF THE PERFORMANCE OF A ENRICHED MIXED FINITE ELEMENT METHOD WITH STATIC CONDENSATION FOR POISSON PROBLEMS

Ricardo Javier Hanco Ancori
Jose Diego Ayñayanque Pastor
Rómulo Walter Condori Bustincio
Eliseo Daniel Velasquez Condori
Roger Edwar Mestas Chávez
Fermín Flavio Mamani Condori
Jorge Lizardo Díaz Calle

 <https://doi.org/10.22533/at.ed.1922129114>

CAPÍTULO 5..... 45

COMPORTAMENTO DE PAREDE DE ALVENARIA ESTRUTURAL EM SITUAÇÃO DE INCÊNDIO: ANÁLISE NUMÉRICA

Jean Marie Désir

Luana Zanin

 <https://doi.org/10.22533/at.ed.1922129115>

CAPÍTULO 6..... 58

COMUNICAÇÃO CIENTÍFICA APOIADA POR REALIDADE AUMENTADA: O CASO DO APLICATIVO AUMENTANDO KIRIMURÊ

Vinícius Pires de Oliveira
Fernanda Vitória Nascimento Lisboa
Jéssica Duarte Souza
Brisa Santana Brasileiro
Hilma Maria Passos de Oliveira
Ingrid Winkler
Andrea de Matos Machado
Karla Schuch Brunet

 <https://doi.org/10.22533/at.ed.1922129116>

CAPÍTULO 7..... 64

CONTEXTUALIZAÇÃO DO CPS DE UMA CÉLULA ROBÓTICA, ATRAVÉS DO GÊMEO DIGITAL UTILIZANDO PROTOCOLO DE COMUNICAÇÃO OPC UA

Rogério Adas Pereira Vitalli

 <https://doi.org/10.22533/at.ed.1922129117>

CAPÍTULO 8..... 75

DESENVOLVIMENTO DE UMA ARQUITETURA DE SOFTWARE BASEADA EM CENÁRIOS ARQUITETURAIIS, MEMORANDOS TÉCNICOS E VISÕES DO MODELO 4+1

Everson Willian Pereira Bacelli
Bruno Ferreira Cardoso
Wilson Vendramel

 <https://doi.org/10.22533/at.ed.1922129118>

CAPÍTULO 9..... 90

DEVELOPMENT OF AN AIDING TOOL FOR THE OPTIMAL DETAIL OF ACTIVE REINFORCEMENT USING GENETIC ALGORITHM

Victória Carino Neves
Guilherme Coelho Gomes Barros







 <https://doi.org/10.22533/at.ed.1922129119>





CAPÍTULO 10..... 106

ANÁLISE DOS EFEITOS DA MÉTRICA DE DISTÂNCIA NA EXTRAÇÃO DE CONJUNTOS DE SIMILARIDADE

André Eduardo Alessi
Bruno Duarte
Ives Renê Venturini Pola
Dalcimar Casanova
Marco Antonio de Castro Barbosa

 <https://doi.org/10.22533/at.ed.19221291110>

CAPÍTULO 11	119
ESTUDO SOBRE AUTOMATIZAÇÃO DE EQUIVALÊNCIA DE FUNÇÕES Lucas Fernando Frighetto Fábio Hernandez  https://doi.org/10.22533/at.ed.19221291111	
CAPÍTULO 12	142
ESTUDO SOBRE O CONTROLE REMOTO DE DISPOSITIVOS MICROCONTROLADOS UTILIZANDO DISPOSITIVOS MÓVEIS João Vítor Fernandes Dias Fermín Alfredo Tang Montané  https://doi.org/10.22533/at.ed.19221291112	
CAPÍTULO 13	163
HERRAMIENTAS TECNOLÓGICAS APLICADAS EN EL DIBUJO ASISTIDO POR COMPUTADORA EN LA MODALIDAD A DISTANCIA Liliana Eneida Sánchez Platas Celia Bertha Reyes Espinoza Olivia Allende Hernández  https://doi.org/10.22533/at.ed.19221291113	
CAPÍTULO 14	174
HISTÓRICO DAS MULHERES NA TECNOLOGIA DA INFORMAÇÃO E ANÁLISE DA PARTICIPAÇÃO FEMININA NOS CURSOS SUPERIORES DO BRASIL Vívian Ludimila Aguiar Santos Thales Francisco Mota Carvalho Maria do Socorro Vieira Barreto  https://doi.org/10.22533/at.ed.19221291114	
CAPÍTULO 15	186
IDENTIFICAÇÃO DO MODELO DINÂMICO DE UMA TURBINA EÓLICA: ESTUDO DE CASO DA NORDTANK NTK 330F Gustavo Almeida Silveira de Souza Edgar Campus Furtado Leandro José Evilásio Campos Cristiane Medina Finzi Quintão  https://doi.org/10.22533/at.ed.19221291115	
CAPÍTULO 16	199
COMFORT IN VIBRATIONS FOR THE STEEL-CONCRETE COMPOSITE FLOORS: AN APPRAISAL FOR REVIEW OF ABNT NBR 8800:2008 João Vítor V. Freire André V. Soares Gomes Adenílcia Fernanda G. Calenzani Johann A. Ferrareto  https://doi.org/10.22533/at.ed.19221291116	

CAPÍTULO 17	224
FINITE ELEMENT METHOD APPLIED TO MECHANICAL ANALYSIS OF AERONAUTICAL RIBS IN CARBON FIBER AND 7075 ALUMINUM ALLOY	
Alex Fernandes de Souza	
 https://doi.org/10.22533/at.ed.19221291117	
CAPÍTULO 18	236
MÉTODO PARA CALCULAR A ÁREA DE SUPERFICIAL DE RAÍZES POR PROCESSAMENTO DIGITAL DE IMAGENS	
Marcio Hosoya Name	
 https://doi.org/10.22533/at.ed.19221291118	
CAPÍTULO 19	244
LOCAL MESHFREE METHOD OPTIMIZATION WITH GENETICALGORITHMS	
Wilber Vélez	
Flávio Mendonça	
Artur Portela	
 https://doi.org/10.22533/at.ed.19221291119	
CAPÍTULO 20	258
NAVEGACIÓN VIRTUAL 2D Y 3D EN UN ENTORNO WEB	
Víctor Tomás Tomás Mariano	
Felipe de Jesús Núñez Cárdenas	
Jorge Hernández Camacho	
Isaura Argüelles Azuara	
Guillermo Canales Bautista	
 https://doi.org/10.22533/at.ed.19221291120	
SOBRE A ORGANIZADORA	268
ÍNDICE REMISSIVO	269

CAPÍTULO 2

DISPOSITIVO AUTOMATIZADO PARA ADMINISTRAÇÃO DE REMÉDIOS

Data de aceite: 01/11/2021

Data de submissão: 02/08/2021

João Roberto Silva Teixeira

Ciência da Computação - Universidade
Franciscana (UFN)
Santa Maria - RS – Brasil

Alessandro Mainardi de Oliveira

Ciência da Computação - Universidade
Franciscana (UFN)
Santa Maria - RS – Brasil

Ricardo Neves de Carvalho

Ciência da Computação - Universidade
Franciscana (UFN)
Santa Maria - RS – Brasil

RESUMO: Ter o controle dos remédios que devem ser tomados nem sempre pode ser uma tarefa fácil, principalmente para as pessoas idosas, que podem acabar se esquecendo de tomar no horário correto, assim como a eventual troca de um medicamento, devido à quantidade de remédios diferentes. A partir disto, este trabalho apresenta o desenvolvimento de um dispositivo automatizado que irá administrar os remédios para as pessoas idosas, através de compartimentos separados, cada um contendo o devido medicamento e, no horário programado, esse compartimento será aberto liberando assim o remédio para a pessoa poder tomar.

PALAVRAS-CHAVE: remédios, pessoas, idosas, dispositivo, automatizado

AUTOMATED DEVICE FOR DRUG ADMINISTRATION

ABSTRACT: Keeping track of the medications that must be taken may not always be an easy task, especially for the elderly, who may end up forgetting to take them at the correct time, as well as the eventual change of medication, due to the amount of different medications. From this, this work presents the development of an automated device that will administer medicines for the elderly, through separate compartments, each containing the appropriate medicine and, at the scheduled time, this compartment will be opened, thus releasing the medicine for the person can take.

KEYWORDS: medicine, people, elderly, device, automated

1 | INTRODUÇÃO

Atualmente, a população idosa vem crescendo e junto, cresce também a preocupação com a saúde e o bem-estar deles. Segundo a ONU [BBC, 2012] *“Em dez anos, o mundo terá mais de 1 bilhão de idosos.”* e *“2050, os idosos chegarão a dois bilhões – ou 20% da população mundial.”*

Com este crescimento da população de idosos no mundo, torna-se importante a preocupação e o cuidado com sua saúde, bem-estar e qualidade de vida. Nesse cuidado com os idosos, algo que se torna evidente é a administração de remédios, onde chama-se a

atenção para a administração de forma errada, ocasionando riscos à saúde, podendo até mesmo levar a morte.

Essa questão torna-se evidente pelo fato de pessoas idosas consumirem mais de um tipo de medicamento, tornando possível o consumo dos mesmos em horários errados ou até mesmo o esquecimento de algum remédio em determinado horário. Pensando neste problema torna-se bastante viável a criação de um auxílio para os idosos na administração correta dos seus medicamentos.

O presente trabalho apresenta o desenvolvimento de um dispositivo automatizado que irá fazer o controle dos horários de todos os medicamentos que a pessoa irá tomar ao longo do dia. O trabalho terá a seguinte estrutura: na seção 2 será descrito o desenvolvimento do dispositivo e os componentes utilizados. Na seção 3 será mostrado um modelo do protótipo construído, a seção 4 traz a conclusão do trabalho e a seção 5 traz as referências bibliográficas consultadas.

2 | DESENVOLVIMENTO

O presente trabalho apresenta o desenvolvimento do protótipo de um dispositivo automatizado que irá controlar o horário para o consumo dos remédios da pessoa idosa. O controle principal do dispositivo será através de um microcontrolador Arduino, modelo UNO, uma plataforma de *hardware* e *software* usada em projetos de prototipação eletrônica [MCROBERTS, 2010], A Figura 1, a seguir, mostra um exemplo de Arduino UNO.



Figura 1: Arduino UNO.

O sistema terá um controle de horas reais e um controle de despertador com todas as horas exatas de tomar os medicamentos. O controle das horas será com o módulo RTC DS1307. A sigla RTC significa *Real Time Clock*, ou seja, um Relógio de Tempo Real (RTC). Esse módulo tem 56 *bytes* de memória não-volátil disponível para uso, sendo capaz de armazenar e fornecer informações completas de data como dia da semana, dia do mês, mês, ano e além é claro, das funções de horas, minutos e segundos, nos formatos de 12 ou 24 horas. Meses com menos de 31 dias e anos bissextos são ajustados automaticamente [FILIPEFLOP, 2015]. A Figura 2 mostra o módulo RTC.

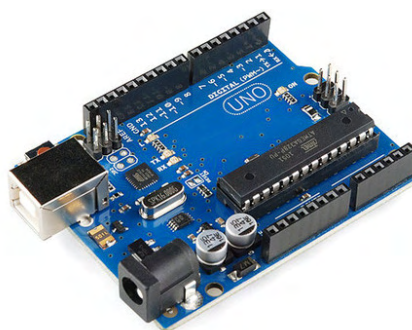

Figura 2: Módulo **Real Time Clock** (RTC).

O módulo irá controlar a hora real e comparar com horários previamente definidos no Arduino. Quando a hora real e a hora do despertador forem iguais, o sistema irá avisar, com o auxílio de um sensor de som, conforme mostrado na Figura 3, que está na hora de tomar o remédio e irá abrir o compartimento específico, e fechando após o horário do despertador.



Figura 3: Sensor de som (**buzzer**).

O controle da abertura e fechamento dos compartimentos será através de um servo motor, que serve para realizar movimentos angulares com precisão, com um conjunto de engrenagens que propiciam torque e um sensor de posição. Um exemplo de servo motor é mostrado na Figura 4.



Figura 4: Servo-motor.

O servo-motor é facilmente integrado ao Arduino com as bibliotecas nativas para controle do dispositivo [Karvinen, 2011]. Terá também um *display* LCD, conforme visto na Figura 5, para exibir para o idoso as informações da hora do despertador e do medicamento a ser tomado.



Figura 5: *Display* LCD.

3 | MODELO DO PROTÓTIPO CONSTRUÍDO

A Figura 6, a seguir, mostra o circuito do dispositivo automatizado, com o módulo RTC para o controle do relógio e o despertador. O RTC possui quatro portas a serem conectadas ao Arduino. As portas são as seguintes:

- SCL: ligada à porta analógica A4 na placa do Arduino
- SDA: ligada à porta analógica A5 na placa do Arduino

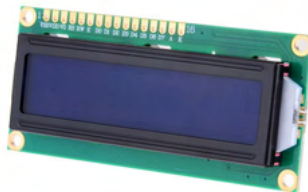
- VCC: ligada ao 5v da placa do Arduino
- GND: ligada ao GND da placa do Arduino

O protótipo possui também três botões interligados ao circuito principal, cuja função é a possibilidade da mudança de horários, dependendo do fuso horário do lugar, definir data e hora do despertador do medicamento a ser tomado, tratando meses com 30 e 31 dias adequadamente. Por fim o *display* LCD será o monitor do sistema, mostrando para o idoso a data, hora e qual o medicamento que deverá ser tomado.



Figura 6: Circuito do protótipo construído

4 | CONCLUSÃO

É sempre importante manter boa a saúde das pessoas idosas e, num mundo conturbado, cheio de serviços a serem executados, nem sempre outros familiares podem fazer essa tarefa e com isso os próprios idosos acabam por controlar seus remédios e assim ficam suscetíveis a tomarem remédios errados ou em horários errados, e acabando por prejudicar a sua saúde. E é com essa questão que este projeto proposto torna-se positivo, no auxílio a estas pessoas idosas na administração dos seus remédios, mantendo assim uma boa saúde e condição de vida.

REFERÊNCIAS

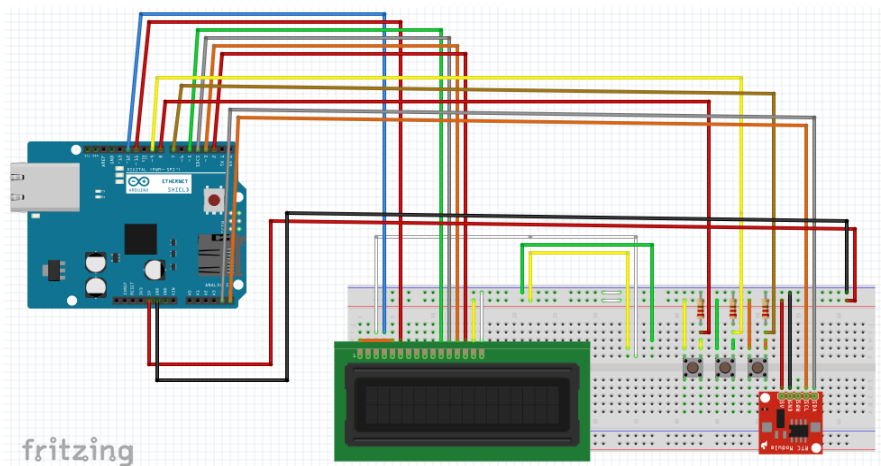
McRoberts, M. (2010). *Beginning Arduino. 1. ed. [S.l.]: Apress, v. 1*. Agosto

BBC. (2012). “Em dez anos, mundo terá mais de 1 bilhão de idosos, diz ONU”. http://www.bbc.com/portuguese/noticias/2012/10/121001_populacao_idosa_dg.shtml. Agosto.

FILIFELOP. (2014). Relógio com o módulo RTC DS1307. <http://blog.filipeflop.com/modulos/relogio-rtc-ds1307-arduino.html>. Setembro.

Karvinen, K., Karvinen, T. (2011). “Make: Arduino Bots and Gadgets” (Vol. I). O’Reilly Media Ed., Setembro

ÍNDICE REMISSIVO

A

Acoplamento termomecânico 44, 48, 52

Algoritmo genético (AG) 244

Alvenaria estrutural 4, 44, 48

Análise de imagem 235, 240, 241

Aprendizado de máquina 2

Arduino 17, 18, 19, 20, 141, 142, 144, 145, 146, 147, 148, 152, 154, 157, 158, 159, 160, 161

Arquitetura de software 5, 74, 75, 76

B

Balanced spaces 34

Biblioteconomia clínica 21

Bluetooth 141, 142, 143, 144, 146, 147, 148, 151, 152, 154, 155, 156, 157, 158, 159, 160, 177

C

Cenários arquiteturais 5, 74, 87

Ciclo de vida arquitetural 74, 76, 77, 85, 87

Comunicação científica 3, 5, 57, 58

Conjuntos de similaridade 5, 105, 107, 108, 116

Correlação 235, 236, 240

D

Dados complexos 105, 106, 107, 108

Design science research 57, 58, 59, 62

Desigualdade de gênero na TI 173, 174

Dibujo asistido por computadora 6, 162, 163, 164, 171

E

Educación a distancia 162, 164, 165, 168, 170, 171

Elementos finitos 3, 48, 52, 53, 223

Energia renovável 185

Equivalência de funções 6, 118

F

Fibra de carbono 223

G

Gêmeo digital 5, 63, 64, 68, 71

Grafos 105, 112, 259, 261

H

Herramientas tecnológicas 6, 162, 163, 164, 170

Histórico feminino na TI 173, 174

Human comfort 198

I

Identificação de sistemas 185, 188, 189

Idosos 16, 17, 20

Indústria 4.0 63, 65, 66, 67

Infecções por Coronavirus 2

Interoperabilidade 21, 23, 24, 25, 26, 30, 32, 63, 64, 66, 67

J

JavaCV 235, 236, 237, 240, 241

JavaScript 141, 142, 153, 263

L

Ligas de alumínio 223

M

Memorandos técnicos 5, 74, 76, 78, 80, 81, 86, 87

Método sem malha local 243, 244

Método sem malha local com integração reduzida (ILMF) 244

Métrica de distância 5, 105, 113, 116

Microcontrolador 17, 141, 152

Mixed finite elements 34

Mulheres na TI 173, 174, 182, 183

Mulheres nos cursos superiores de TI 173, 174

O

Ontologias 21, 22, 23, 24, 25, 29, 30, 31, 32

opencv 241

OpenCV 235, 236, 237, 240, 241

Optimal detailing 89

P

Poisson's equation 34, 36

Prestressed concrete 89, 90, 91, 92, 96, 103

R

Rami 4.0 65

RAMI 4.0 63, 64, 65, 66, 67, 68, 69, 71

Realidade aumentada 3, 5, 57, 58, 60, 62

Remédios 3, 4, 16, 17, 20

Resistência ao fogo 44, 45, 49, 50, 56

Resistência mecânica 50, 55, 223

Robotista 63

S

Sistemas ciberfísicos (CPS) 63, 64, 71

Static condensation 4, 34, 35, 36

Steel-concrete 6, 198, 199, 200, 202, 204, 205, 206, 216, 218, 221

T

Terminologias clínicas 4, 21, 23, 24, 25, 30

Teste de hipótese 105

U

Usinas eólicas 185

V

Vibrations 6, 198, 199, 212, 219, 220, 222

Visões do modelo 4+1 5, 74, 87

Visualização de dados 57

W

Wi-Fi 141, 142, 147, 148, 152, 153, 157, 158

COLEÇÃO

DESAFIOS DAS ENGENHARIAS:



ENGENHARIA DE COMPUTAÇÃO 3

-  www.atenaeditora.com.br
-  contato@atenaeditora.com.br
-  [@atenaeditora](https://www.instagram.com/atenaeditora)
-  www.facebook.com/atenaeditora.com.br

COLEÇÃO

DESAFIOS DAS ENGENHARIAS:

ENGENHARIA DE COMPUTAÇÃO 3

-  www.atenaeditora.com.br
-  contato@atenaeditora.com.br
-  [@atenaeditora](https://www.instagram.com/atenaeditora)
-  www.facebook.com/atenaeditora.com.br